

FPC-FFB-780

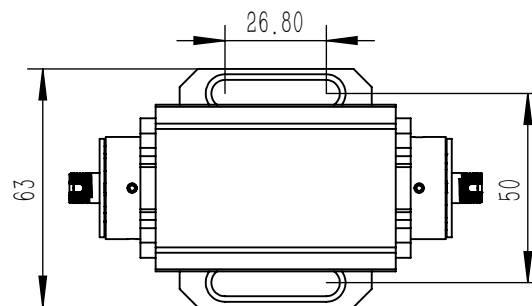
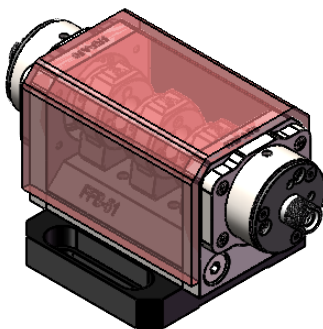
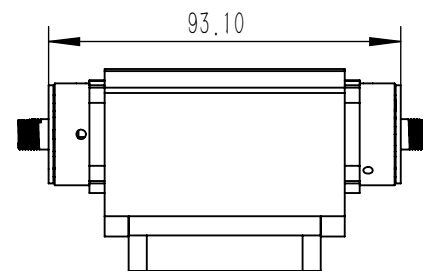
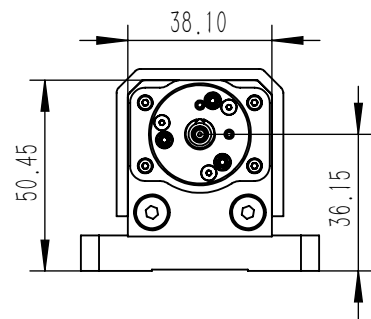

零件代号

借(通)用件登记

旧底图总号

底图总号

签字

日期

标记	处数	分区	更改文件号	签名	年月日	阶段标记	质量	比例	780nm偏振控制器套件
设计			标准化				0.594	1:2	
校核			工艺						FPC-FFB-780
主管设计			审核						
			批准			共1张	第1张	版本	替代